

Gübre Seperatörü

EYS Screw Press Separators





Biz Kimiz ?

Who are we ?



EYS'nin kurucusu Makine Mühendisi Şakir Ögütçü, 40 yılı aşkın süredir geliştirme, tasarım ve makine üretimi alanlarındaki faaliyetlerinden elde ettiği tecrübesini ve bilgi birikimini, ürünlerimizin tasarım ve üretim süreçlerine aktarıyor. Bu tecrübe, gelişen teknoloji ile birleştirildiğinde ürünlerimizin yüksek kalitesine ve pratikliğine yansıyor. Kurucumuzun "Amacımız ürün satmak değil, sofistike çözümler sunmak" mottosu şirketimizin felsefesi olmuştur. Bunu başarmak için Ar-Ge, tasarım, üretim, planlama, teknik birimlerimizle ürünlerimizin geleceğini birlikte planlayarak, ortak süreçler geliştirdik. Hep birlikte kararlar alıyor ve bu ilke sayesinde bugün omuz omuza yürüyen güçlü bir EYS ailesinden bahsediyoruz.

The founder of EYS, Dipl.-Ing. Sakir Ogutcu, has over 40 years of experience in the development, design and production of mechanical engineering. This knowledge is reflected in the high quality and capability of the products produced. His motto "we do not just sell products, we sell sophisticated solutions" became the company philosophy. In order to achieve this, the R & D, design, production and sales departments in the company have been following his footsteps. Every one of our colleagues plays an integral role in shaping the future of our "EYS Family"

Kronoloji / Chronology

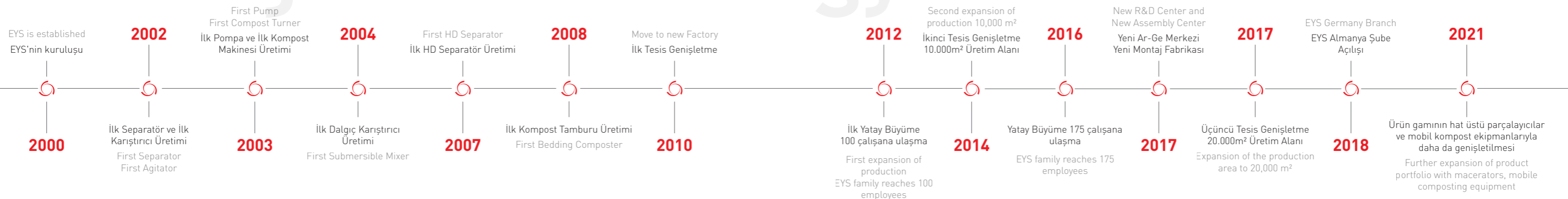

Misyonumuz & Vizyonumuz

Our Mission & Vision

Müşterilerimiz için, iyi tarım uygulamaları, organik kompost ve atık yönetimi mühendisliği alanlarındaki faaliyetlerde yüksek güvenlik, yüksek dayanım ve yüksek verim beklentilerini karşılayan ürünlerimizle, edindiğimiz bilgi ve tecrübelerimizi müşterilerimizle paylaşıyoruz. İhtiyaca göre gelişen çözümler üretiyor ve bu süreçte çevremizi koruyan, tabiata duyarlı ve tarımı zenginleştiren yüksek kalitede ürün ve hizmetler sunuyoruz.

We strive to offer practical solutions to organics recycling problems by putting to use our knowledge and experience in manure management, dewatering and composting solutions. We offer innovative and quality products to shape the future of environmental and agricultural sectors.



EYS Pres Seperatör

Güçlü & Güvenilir

EYS Seperatörleri, yapısında lif ihtiva eden çamur kıvamındaki malzemelerin (hayvan gübresi gibi), mekanik olarak seperasyonu için, bir başka deyişle malzemeyi katı ve sıvı fazına ayırmak için tasarlanmıştır. EYS olarak en yaygın susuzlaştırma uygulamamız hayvan gübresi üzerine olup dünya genelinde kurulu binlerce seperasyon sistemimiz mevcuttur. EYS Seperatörleri en zorlu koşullarda bile en iyi sonuçları elde etmek için tasarlanmıştır. Her türlü çiftlik hayvan gübresi ve biyogaz atıkları (nem oranı düşük katı fraksiyon, askıda katı madde oranı düşük sıvı fraksiyon) EYS seperatörlerde yüksek verimle işlenir.

EYS screw press separators are designed to mechanically separate farmyard manure which contains fibrous structure such as cow, pig manure. In fact, manure separation is our most common dewatering application in the world today. Thousand of units installed worldwide have been delivering outstanding results for years even under the toughest conditions. Our robust design handles all types of livestock manure and biogas digestate with ease, yielding a high output of dryer solids and a liquid fraction containing only minimal amounts of suspended solids.

EYS Pres Seperatör, dünya piyasasında üstün seperasyon verimliliği ile tanınır. Bunu, seperatör dizayn üstünlüğümüz, üretimdeki detaycılığımız, Ar-Ge'ye verdiğimiz önem ve kalite anlayışımız ile sağlamaktayız. Bir EYS Pres Seperatörüne sahipseniz, en uzun operasyon süresine sahip olduğunuzu bilirsiniz.

EYS screw presses are known for their unsurpassed separation efficiency - combination of high throughput and drier separated solids. We achieve these results by attention to detail in both design and manufacturing. Same meticulousness allows us to offer the most durable screens and augers in the separation market today. You can expect to get the longest possible operation between screen replacement, when you own an EYS separator.

EYS Screw Press Separators

Powerful & Reliable

EYS seperatör servis kolaylığı, yüksek kaliteye sahip dayanıklı bileşenleri ve uzun süreli kesintisiz çalışma performansı ile büyük düşünen her çiftçinin seçimidir.

With user friendly design, ease of maintenance, high quality& durable components and trouble-free operation, EYS screw press separators are top choice of all farmers who think ahead.

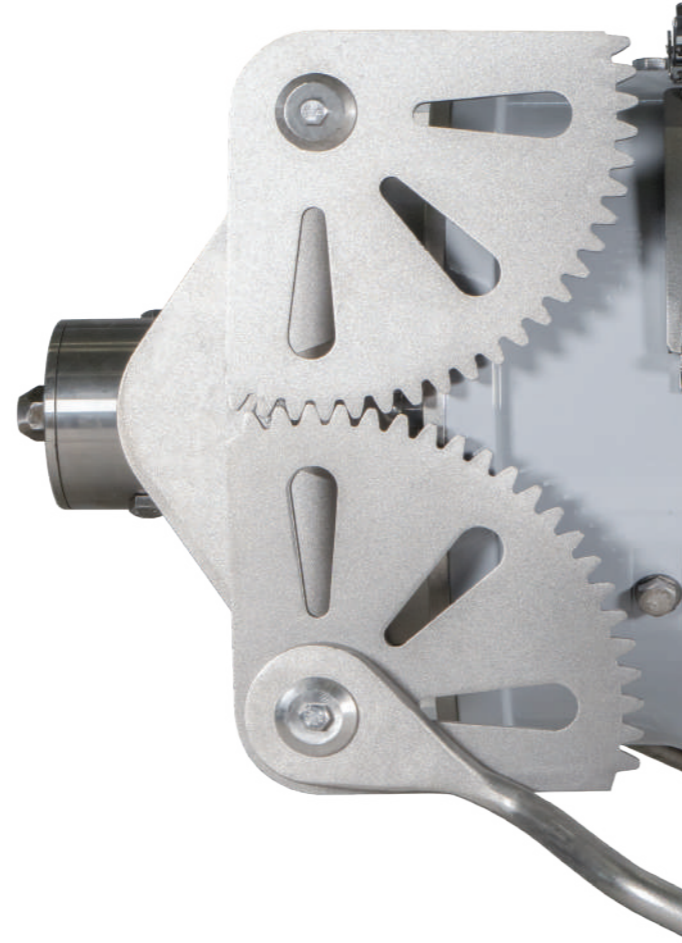

Ürün Kapasiteleri / Throughputs

	Gübre İçerisindeki Katı Madde Oranı Dry Matter in Manure (%DM)	Elek / Screen: 0,65mm						
		%25 - %30 Kuru Madde 25% - 30% DM in Solid				%35 - %40 Kuru Madde 35% - 40% DM in Solid		
		SP400*	SP600	SP800	SP1100	SP600HD	SP800HD	SP1100HD
Büyük Baş Hayvan Gübresi Cattle Manure	%6-9 DM	3-6 m³/h	7-12 m³/h	10-18 m³/h	12-30 m³/h	6-10 m³/h	9-15 m³/h	12-20 m³/h
	%10-12 DM	1-4 m³/h	5-10 m³/h	7-12 m³/h	9-18 m³/h	4-7 m³/h	6-10 m³/h	8-13 m³/h
Domuz Gübresi Pig Manure	%3-6 DM	6-12m³/h	18-40m³/h	22-46m³/h	26-52 m³/h	10-18m³/h	16-30m³/h	21-40m³/h

*SP400 model seperatör besi yatırımları için uygun değildir.
*SP400 separator is not suitable for meat cows.

EYS seperatörler hem standart hem de HD (ağır şart) modellere sahiptir. Standart modeller temel seperasyon ihtiyaçlarınızı karşılamak üzere, HD seperatörler ise mümkün olan en kuru katı madde oranını elde etmek üzere tasarlanmıştır.

EYS offers both standard and HD (Heavy-Duty) model screw presses. The standard models are designed for your basic separation needs, offering drip-free solids at high capacity and the benefits you expect from the common separation applications. The HD models on the other hand feature specific design parameters to achieve driest solids possible for the most demanding separation applications.

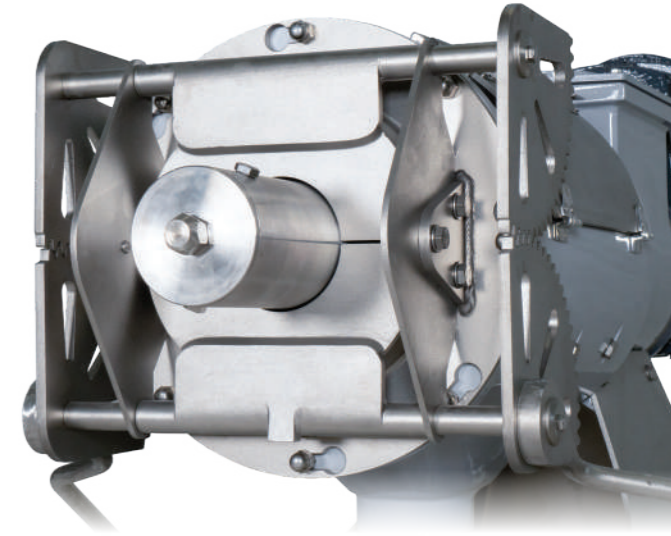

HD modeller özellikle kompost uygulamalarında ve müşteri ihtiyacına göre belirlenmiş özel durumlarda kullanılmaktadır. EYS HD Seperatörler hızlı bir fermentasyon sürecinin temel gerekliliği olan optimum nem seviyesini sağlamak üzere çoğunlukla EYS Kompost Tamburlarında kullanılmaktadır. EYS seperatörler mümkün olan en kuru katı gübreyi elde edebilmek için ağır şart eleği, ağır şart helisi ve ağır şart redüktörüyle donatılmıştır.

HD (heavy duty) separators are mainly used for bedding and compost applications. We also prefer our HD separators for our Bedding Composters™ to achieve driest solid input for a fast fermentation process. HD separators are equipped with an HD screen, HD auger and HD gearbox.

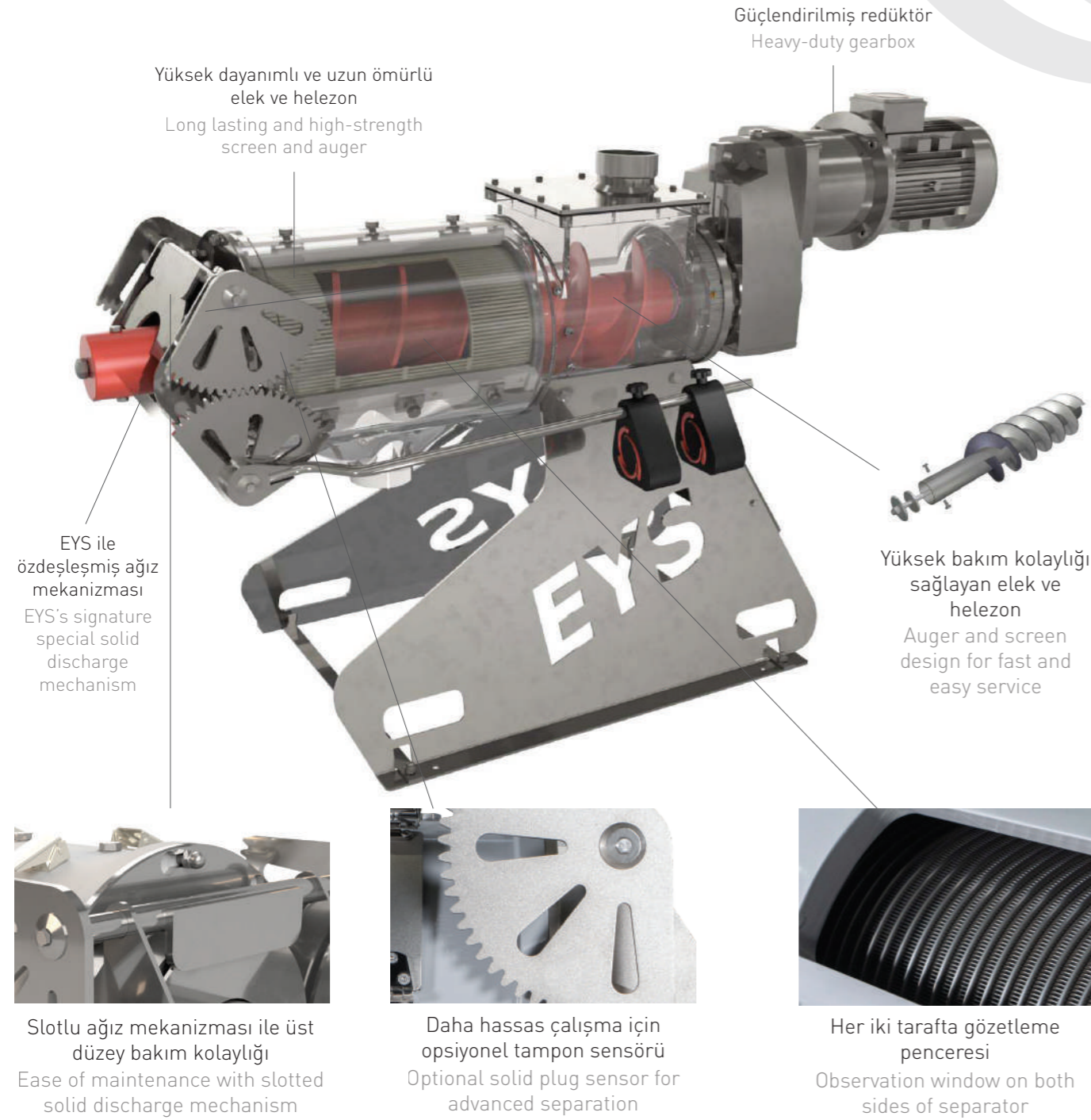

EYS seperatör ve seperasyon sistemleri farklı sektörlerde farklı malzemelerle kullanılmaya uygundur. EYS Seperatörler, tarım ve biyogaz sektöründen küspe ve kağıt endüstrisine, bira fabrikalarından gıda işletme tesislerine birçok alanda faaliyet göstermektedir. Tüm bu uygulama alanlarının farklı ihtiyaçları vardır ancak ortak gereksinimleri yüksek verimli ve sorunsuz bir operasyondur. EYS, gübre yönetimi partnerinizden beklediğiniz güvenilirliği ve kaliteyi sunmanın yanı sıra ihtiyaçlarınız doğrultusunda uygun çözümler de üretir.

EYS screw press separators are commonly used in various applications from agriculture and biogas plants to pulp & paper industry, breweries to food processing plants. All these industries have different needs, but they all require high efficiency and problem-free operation. As your manure management partner, EYS separators offer best quality and reliability you need. We are always there to find the best solution for your separation needs.

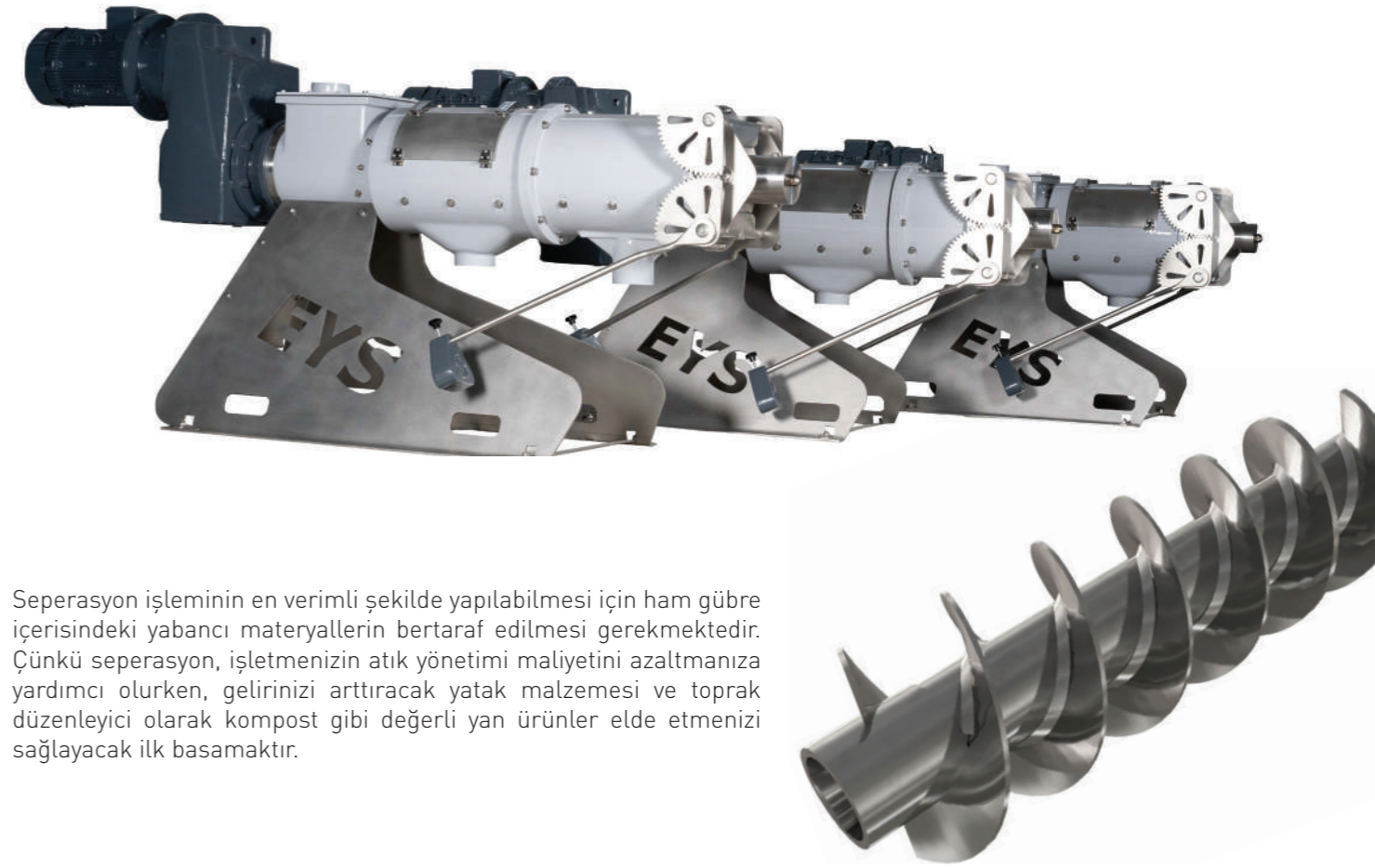

Seperasyon işleminin en verimli şekilde yapılabilmesi için ham gübre içerisindeki yabancı materyallerin bertaraf edilmesi gerekmektedir. Çünkü seperasyon, işletmenizin atık yönetimi maliyetini azaltmanıza yardımcı olurken, gelirinizi arttıracak yatak malzemesi ve toprak düzenleyici olarak kompost gibi değerli yan ürünler elde etmenizi sağlayacak ilk basamaktır.

Together with the manure consistency, fiber structure of the solids is also a factor for separation efficiency and capacity. In addition amount of dissolved solids in slurry plays an important role for separation ratio and capacity. Feed rations can have a significant effect on the fiber structure and solid content of the manure. Throughputs of fermentation residues may be lower, depending on retention time and the feed combination.



	EYS SP400	EYS SP600	EYS SP800	EYS SP1100	EYS SP600HD	EYS SP800HD	EYS SP1100HD
Motor Gücü / Motor	2,2 kW	5,5 kW	5,5 kW	7,5 kW	5,5 kW	11 kW	11 kW
Helis Devri (d/d) / Auger Speed (RPM)	26,6	33	33	34,4	11,7	24,4	24,4
Elek Ölçüsü / Screen Size	0,65 mm	0,65 mm	0,65 mm	0,65 mm	1,0 mm	1,0 mm	1,0 mm
Elek Çapı / Screen Diameter Ø	Ø:180mm	Ø:258mm	Ø:258mm	Ø258 mm	Ø:258mm	Ø:258mm	Ø:258mm
Elek Uzunluğu / Screen Length	1x L:380mm	1x L:516mm	1x L:516mm 1x L:258mm	2x L:516 mm	1x L:516mm	1x L:516mm 1x L:258mm	2x L:516mm
Elek Detayı Screen Details	Özel olarak güçlendirilmiş paslanmaz çelik standart ve ağır şart elekler: 0.5 mm'den 1.0 mm arası ölçüleri mevcuttur. Specially reinforced stainless steel standard and heavy duty screens. screen size between 0.5 mm and 1.0 mm for different applications.						
Helis Detayı Auger Details	Sert dolgu kaplamalı paslanmaz çelik helis Stainless steel screw with special hard coating.						

- EYS gerekli gördüğünde haber vermeksizin karakteristikleri değiştirme hakkına sahiptir.
- EYS has the rights to change characteristics without notice.

Mükemmel Detaylar

Etkileyici Sonuçlar

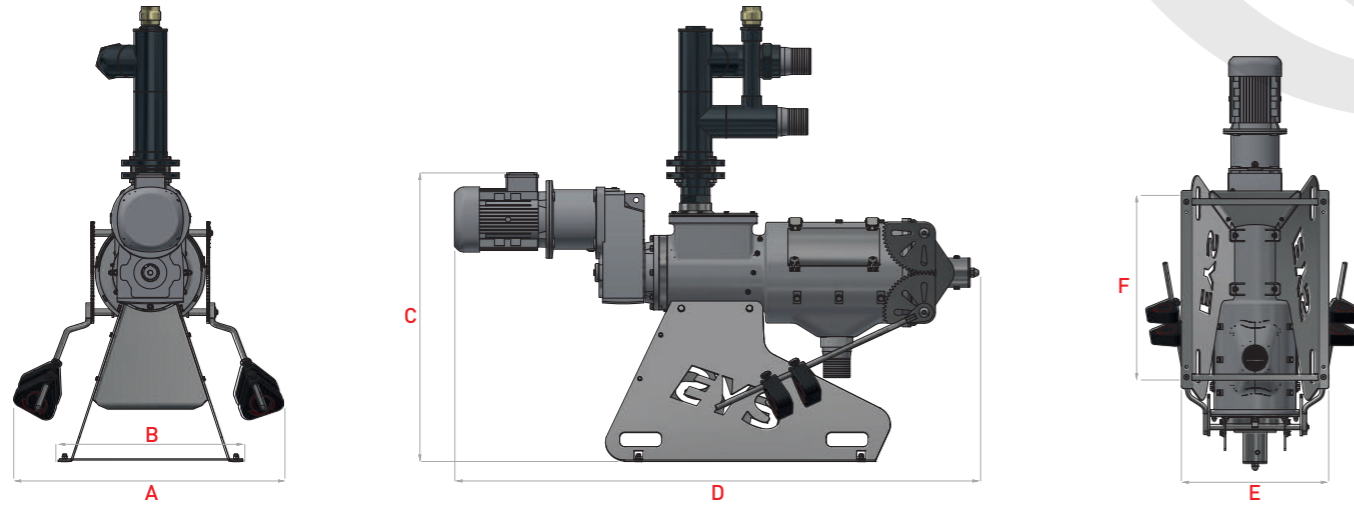

	Motor Gücü Motor Power	A (mm)	B (mm)	C (mm)	D (mm)	E (mm)	F (mm)	Giriş Çapı Inlet Size	Çıkış Çapı Outlet Size	Ağırlık (kg) Weight (kg)
EYS SP400	2,2 kW	700	500	950	1450	456	590	4"	3"	265
EYS SP600	5,5 kW	1000	700	1200	1850	660	750	4"	4"	525
EYS SP800	5,5 kW	1000	700	1200	2100	660	750	4"	4"	815
EYS SP600HD	5,5 kW	1000	700	1200	2050	660	750	4"	4"	700
EYS SP800HD	11 kW	1000	700	1200	2300	660	750	4"	4"	935
EYS SP1100HD	11 kW	1000	766	1200	2490	714	1057	4"	4"	1020

- Gerekli görüldüğünde EYS değerleri değiştirme hakkına sahiptir.
- EYS has the rights to change characteristics without notice.

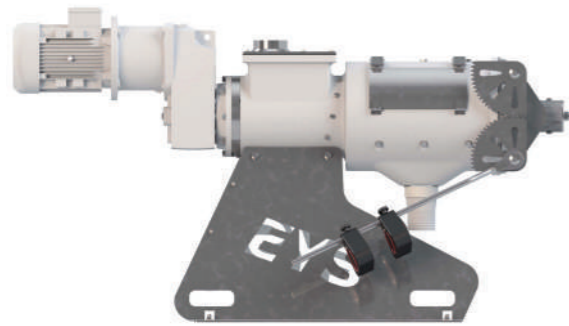

Opsiyonel Paslanmaz Çelik Gövde
Optional Stainless Steel Body Available



Seperator Üzeri Besleme Tankı
Buffer Tank on Separator



Gövde üzerinde çift gözetleme kapağı
Observation window on both sides of separator body



Alternatif Aksesuarlarla Opsiyonel Montaj
Optional Installation with Different Accessories



Standart F Borusu Üzerinde Çek Valf
Air Valve Option on Standard F Pipe

Excellent Details

Outstanding Results

EYS Seperator Kaideleri

EYS Separator Platforms

EYS SP400 Seperator Kaidesi

EYS SP400 Separator Platform



EYS, seperatörlerin kurulum ve bakımını kolaylaştırmak için özel kaideler tasarlar. Seperatorünüzün yanında bu kaidelerden edinin ve vakit kaybetmeden istediğiniz alanda kurulumunu yapın.

In order to ease installation and maintenance of separators, EYS designs and manufactures custom platforms for separators. Get your platform along with your separator and install it anywhere any time.

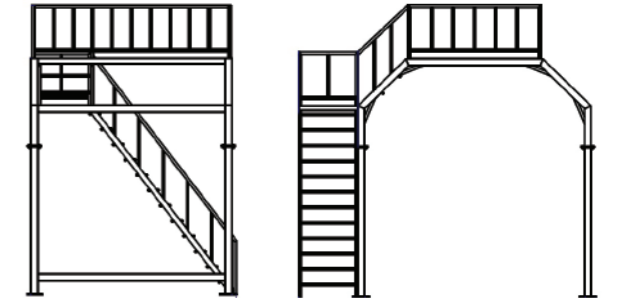

Modüler Galvanizli Platform (SP600 ve daha büyük modeller için)
Modular Galvanized Platform (For SP600 and bigger models)

Dayanıklı, uzun ömürlü ve dahili merdivenli yapısı ile modüler platformlar hem seperatörün hem de seperatörü kullanan kişinin güvenliği için özel olarak dizayn edilmiştir. Kolaylıkla monte edilen ve sökülebilen yapıda olan kaidelerimizle hizmetinizdeyiz.

For safety of operator and the separator, EYS platforms are specially designed with long lasting construction and built-in staircase.

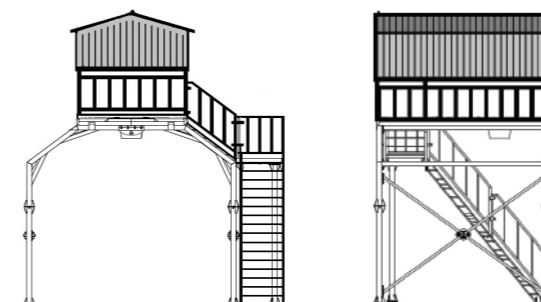

Mobil Seperatör Sep2GO™

Taşınabilir ve Çok Fonksiyonlu

EYS Sep2GO™

EYS iş yükünüzü azaltmaya yönelik akılcı çözümler sunmaya devam ediyor. SEP2GO™ mobil seperatör bu bağlamda bir dizi AR-GE çalışmalarının sonucunda tasarlanmıştır. Kompakt yapısı ile pek çok özelliği bünyesinde barındırırken iş yükünüzü hafifletecek vazgeçilmez bir yardımcınız olarak ön plana çıkıyor.

EYS continues to provide a wide range of solutions which will simplify your manure management tasks. We are proud to present our SEP2GO™ mobile separator unit as a result of years of development. SEP2GO™ stands out with its compact design and multifunctional features. For handling manure, it will be your best friend which you can take anywhere with you.

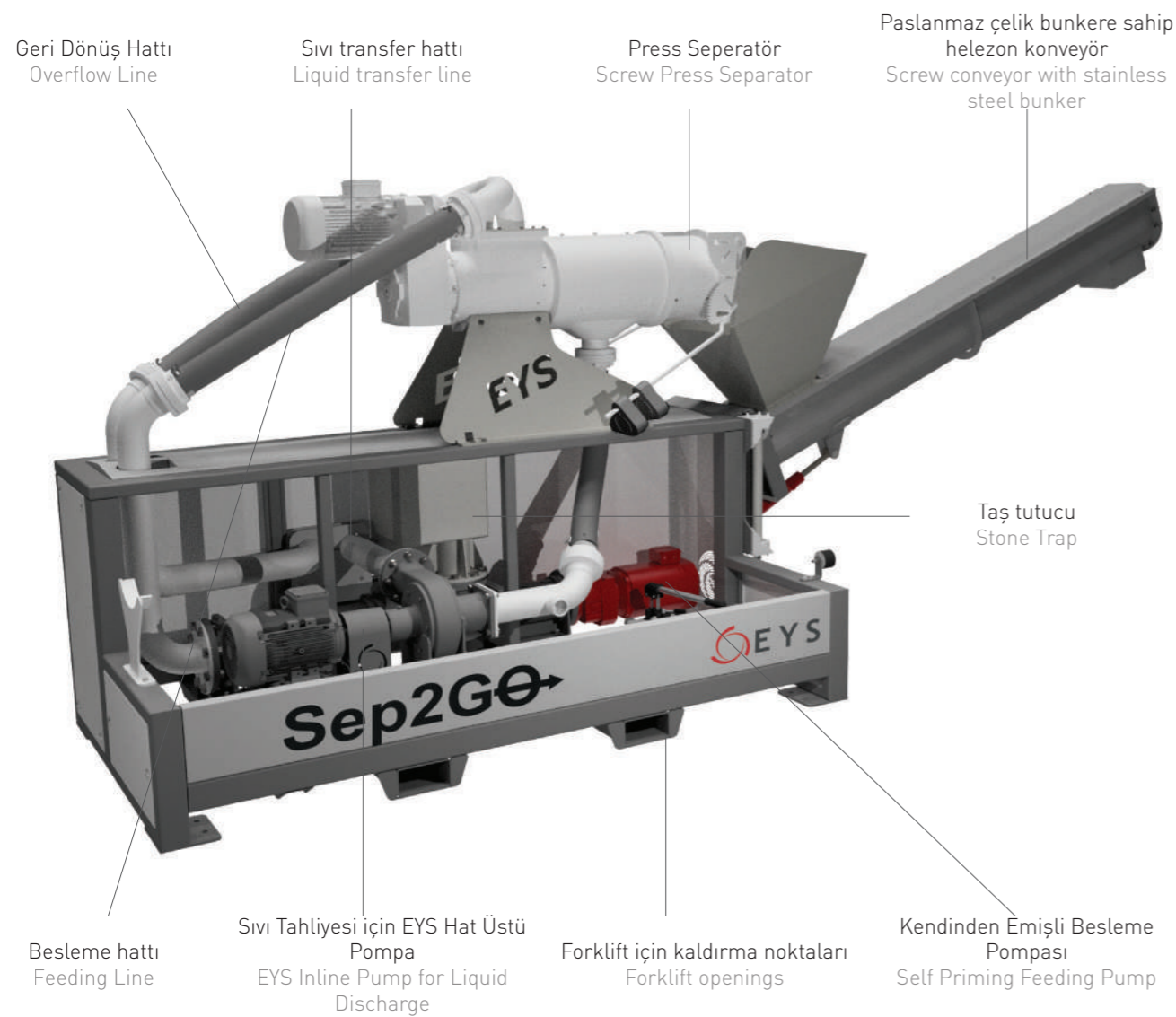

Sep2GO™, gübre seperasyonu için gerekli tüm ekipmanları bünyesinde barındıran kompakt ve kapsamlı bir sistemdir. EYS Mobil Seperatör sayesinde seperasyon işlemi ister kendi çiftliğinizde isterseniz komşu çiftliklerde kolay bir şekilde yerine getirebilirsiniz.

Despite its compact size, Sep2GO™ contains all the components necessary for an efficient separation. EYS mobile separator unit is ready even for most demanding separation tasks whenever and wherever you want even at the farm of your neighbours.

Mobile Separator Sep2GO™

Portable and Multifunctional



Özel tasarlanmış şasesi, ek yerleri ve forklift açıklıkları sayesinde kolayca bir römork üzerine yerleştirilebilir. Bu sayede mobil seperatör ünitesi istenilen yere kolayca taşınabilir ve seperasyon işlemi zahmetsizce başlatılabilir.

With its specially designed chassis and piping interface, it's a snap to assemble and disassemble the Sep2GO™. Simply drive around on a trailer and separate on demand. Manure separation has never been this simple and effortless thanks to Sep2GO™'s incomparable design !

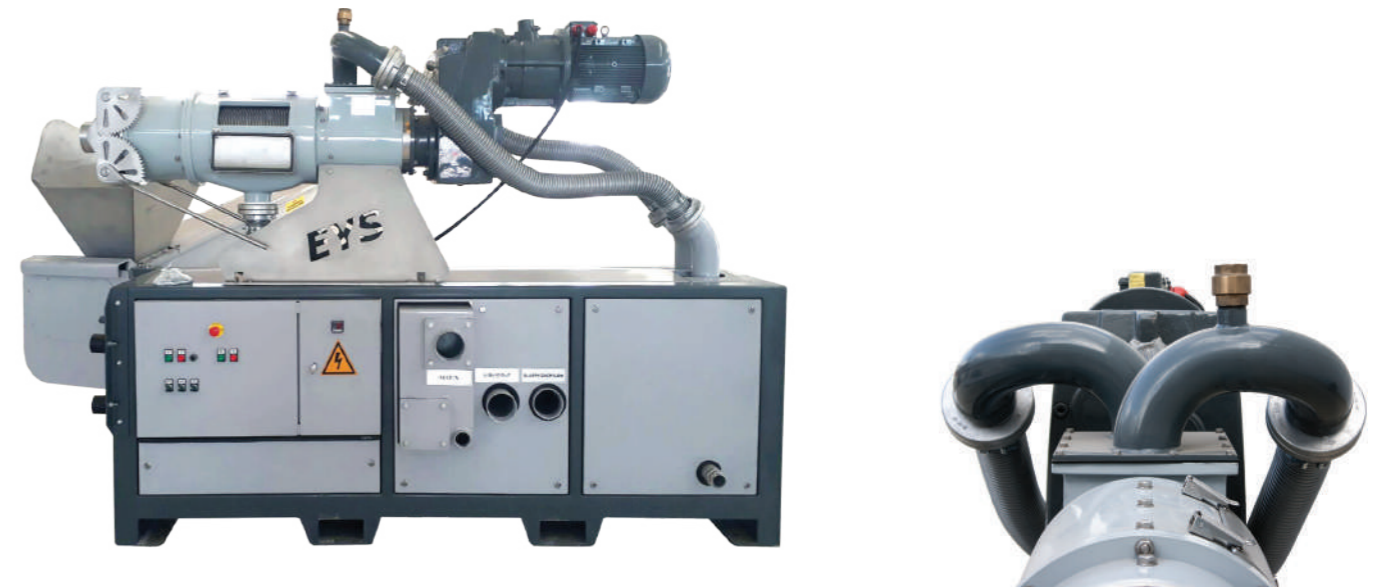

	SP400	SP600	SP600HD	SP800	SP1100	SP800HD	SP1100HD
Ölçüler (mm) Dimensions (mm)	L:1932	L:3030	L:3030	L:3030	L: 3030	L:3030	L:3030
	W:1400	W:1920	W:1920	W:1920	W: 1920	W:1920	W:1920
	H:2100	H:2200	H:2200	H:2200	H: 2200	H:2200	H:2200
Ağırlık / Weight (kg)	~1500 kg	2225kg	2500 kg	2380 kg	2700 kg	2620 kg	2750 kg
Motor Gücü /Power (kW)	14kW	18kW	18kW	18kW	20 kW	23,5kW	23,5kW

	Besleme Pompası Feeding Pump	Hat Üstü Sıvı Tahliye Pompası Inline Liquid Discharge Pump	Çıkış Konveyörü Solid Discharge Conveyor
Motor Gücü / Power	5,5 kW	5,5 kW	1.5 kW
Voltaj / Voltage	380V	380V	380 V
Frekans / Frequency	50 Hz / 60 Hz	50 Hz / 60 Hz	50 Hz / 60 Hz
Motor Devri (d/d) / Motor Speed (RPM)	1450	1450	1450

• Gerekli görüldüğünde EYS değerleri değiştirme hakkına sahiptir.
• EYS has the rights to change characteristics without notice.

Mükemmel Detaylar

Etkileyici Sonuçlar

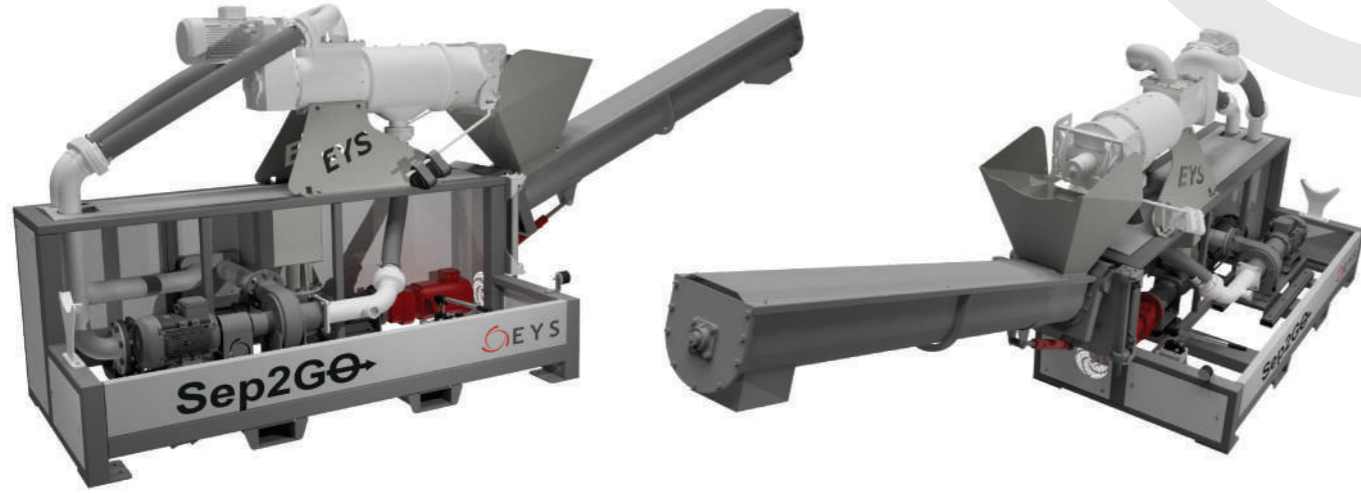

Dahili konveyörü sayesinde seperatörden çıkan katı gübreyi kolayca istediğiniz yere aktarabilirsiniz. Konveyörün açılıp kapatılması elle çok rahat bir şekilde yapılmaktadır. Konveyörü açık veya kapalı konumda iken sabitlemek için dahili menteşeler, konveyörün çalışma açısını ayarlamak için de dahili el pompası mevcuttur. Otomatik çalışma özelliğine ve koruyucu ekipmanlara sahip dahili elektrik panosu sayesinde operasyonu saniyeler içinde başlatabilirsiniz.



Separated solids can easily be transferred by a special conveyor which can be opened in seconds. Conveyor can be opened or closed by hand and locked by hinges easily. SEP2GO™ comes with a hand pump to adjust working position of discharge conveyor.

Control panel is ready for operation with all necessary protection components. All you need to do it connect it to a power line or to a generator.

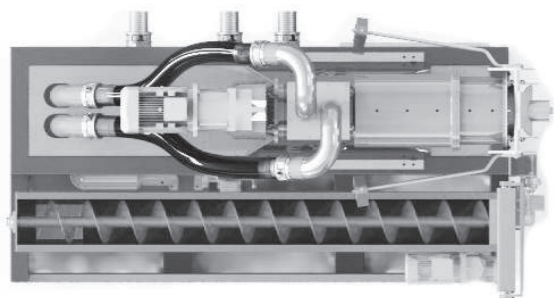

Excellent Details

Outstanding Results

Özellikler Features

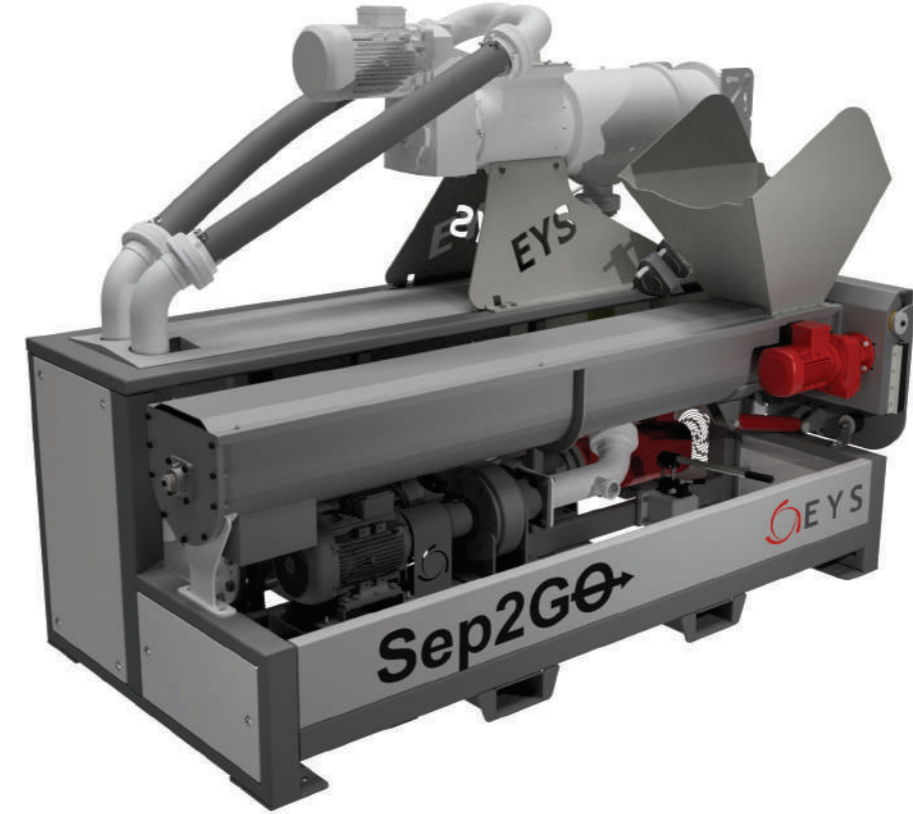

Eğer SEP2GO™ mobile seperatöre sahipseniz ham gübreyi seperatöre nasıl aktaracağınızı düşünmezsiniz. Dahilibesleme pompası sayesinde tek yapmanız gereken havuz ile SEP2GO™ arasına bir hortum bağlamaktır. Benzer şekilde seperatörden çıkan sıvı gübreyi istediğiniz yere aktarmak için dahili hat üstü pompa sayesinde sıvı gübreyi yakınlardaki bir havuza veya tanka aktarabilirsiniz. Dahili çıkış konveyörü sayesinde sepere edilmiş katıları istediğiniz yüksekliğe tahliye edebilirsiniz. Böylece konveyör altına bir römork yerleştirebilir veya katı gübreyi direk yere dökebilirsiniz. SEP2GO™ şasesinde bulunan dahili taş tutucu sayesinde sisteme zarar verebilecek yabancı cisimler, daha sisteme giriş yapmadan yakalanır. Böylece tüm ekipmanlarınız korunmuş olur.

EYS SEP2GO™ owners don't think about how to feed their separators with manure. Thanks to built-in self priming feeding pump, all you need to do it connect hose between SEP2GO™ and your manure pit.

We also have built-in inline liquid discharge pump too. Just connect your discharge hose and watch while your separated liquids flow into your pit/tank.

SEP2GO™ has another surprise for it's owners. Built-in stone trap catches foreign objects which can damage or block your system. All you need to do is clean it once in a while.

EYS Ar-Ge Merkezi / EYS R&D Center





EYS Endüstri Makina San. ve Tic. A.Ş.

Tepecik Mah. 871 Sk. No:8/2
Efeler 09100 - Aydın
TURKEY

Tel : +90 (256) 231 11 38
Fax: +90 (256) 231 11 01

www.e-y-s.com
info@e-y-s.com



Agrar- und Umwelttechnik Lohne GmbH

Robert-Bosch-Str. 3
49393 Lohne
Deutschland

Tel : +49 (0) 4442 955 90 40
Fax: +49 (0) 4442 955 90 50

www.eyes-gmbh.de
info@eyes-gmbh.de

